

# Office Catering



Bürosysteme Stock  
Zum Lohbusch 42 b  
D-42111 Wuppertal

Büro Velbert  
+49 (0) 2053 - 997 93 95  
eMail: [post@rollster.de](mailto:post@rollster.de)

Büro Wuppertal  
+49 (0) 202 -77 31 43  
+49 (0) 171 - 796 46 46

# Office Catering



Bürosysteme Stock  
Zum Lohbusch 42 b  
D-42111 Wuppertal

Büro Velbert  
+49 (0) 2053 - 997 93 95  
eMail: [post@rollster.de](mailto:post@rollster.de)

Büro Wuppertal  
+49 (0) 202 -77 31 43  
+49 (0) 171 - 796 46 46

# Office Catering

**STOCK**  
Büroeinrichtungen



Bürosysteme Stock  
Zum Lohbusch 42 b  
D-42111 Wuppertal

Büro Velbert  
+49 (0) 2053 - 997 93 95  
eMail: [post@rollster.de](mailto:post@rollster.de)

Büro Wuppertal  
+49 (0) 202 -77 31 43  
+49 (0) 171 - 796 46 46

# Office Catering



Bürosysteme Stock  
Zum Lohbusch 42 b  
D-42111 Wuppertal

Büro Velbert  
+49 (0) 2053 - 997 93 95  
eMail: [post@rollster.de](mailto:post@rollster.de)

Büro Wuppertal  
+49 (0) 202 -77 31 43  
+49 (0) 171 - 796 46 46



# Office Catering



Bürosysteme Stock  
Zum Lohbusch 42 b  
D-42111 Wuppertal

Büro Velbert  
+49 (0) 2053 - 997 93 95  
eMail: [post@rollster.de](mailto:post@rollster.de)

Büro Wuppertal  
+49 (0) 202 -77 31 43  
+49 (0) 171 - 796 46 46

# Office Catering

**STOCK**  
Büroeinrichtungen



Bürosysteme Stock  
Zum Lohbusch 42 b  
D-42111 Wuppertal

Büro Velbert  
+49 (0) 2053 - 997 93 95  
eMail: [post@rollster.de](mailto:post@rollster.de)

Büro Wuppertal  
+49 (0) 202 -77 31 43  
+49 (0) 171 - 796 46 46

# Office Catering

**STOCK**  
Büroeinrichtungen



Bürosysteme Stock  
Zum Lohbusch 42 b  
D-42111 Wuppertal

Büro Velbert  
+49 (0) 2053 - 997 93 95  
eMail: [post@rollster.de](mailto:post@rollster.de)

Büro Wuppertal  
+49 (0) 202 -77 31 43  
+49 (0) 171 - 796 46 46

# Office Catering

**STOCK**  
Büroeinrichtungen



Bürosysteme Stock  
Zum Lohbusch 42 b  
D-42111 Wuppertal

Büro Velbert  
+49 (0) 2053 - 997 93 95  
eMail: [post@rollster.de](mailto:post@rollster.de)

Büro Wuppertal  
+49 (0) 202 -77 31 43  
+49 (0) 171 - 796 46 46



## Meeting - Point

- auf 5 großen Doppelgelenkrollen
- 2 mit Feststeller,  $\varnothing$  70 mm, Bauhöhe 100 mm
- mit Lüftungsgitter in der Rückwand
- Besteckschublade
- Flügeltür mit 110° Scharnieren
- Sichtschutz aus transparentem Kunststoff
- mit Steckdose auf der Abdeckplatte

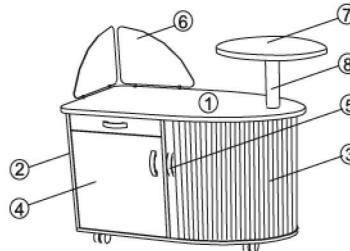

### Bestellbeispiel

#### Bestell-Nr. 261-220L

Farbcode	①	Platte	17/17
	②	Korpus	03/03
	③	Rollade	03
	④	Front	03/03
	⑤	Griff	03
	⑥	Sichtschutz	40
	⑦	Platte 3. E.	03/03
	⑧	Gestell	03

Schrank  
1200 x 595 x 745 mm

Abb. links

Abdeckplatte  
1310 x 675 x 25 mm

Kühlschrankfach

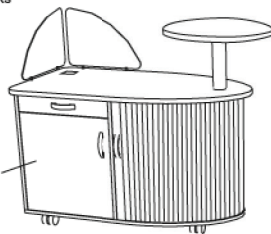

$\varnothing$  700 mm

3, Ebene  
höhenstellbar  
von 910 - 1275 mm

Abb. links

360

Kühlschrankfach

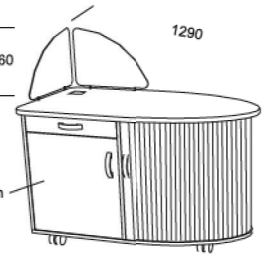

1290

870

rechts

links

rechts

links

Bestell-Nr.  
ohne 88l KS mit FB  
Preis

261-220R

261-220L

261-224R

261-224L

Bestell-Nr.  
mit Kühlschrank 88 l  
Preis

261-221R

261-221L

261-225R

261-225L

Abb. rechts

3, Ebene  
höhenstellbar  
von 910 - 1275 mm

Schrank  
1020 x 590 x 720 mm

Abdeckplatte  
1600 x 750 x 25 mm

870

Kühlschrankfach



$\varnothing$  700 mm

Sichtschutz

Abb. rechts

Vorderansicht

Rückansicht

Kühlschrankfach

Sichtschutz

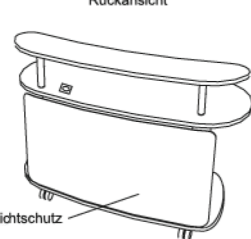

rechts

links

rechts

links

Bestell-Nr.  
ohne 88l KS mit FB  
Preis

261-226R

261-226L

261-228R

261-228L

Bestell-Nr.  
mit Kühlschrank 88 l  
Preis

261-227R

261-227L

261-229R

261-229L

## Meeting - Point

### Catering Modul

bestehend aus 3 Einzel - Modulen auf großen Doppelgelenkrollen mit insgesamt 4 Feststellern

### Modul

- ① Schrankelement mit Thekenbrücke, elliptisch gerundet für Einbau-Kühlschrank 138 I

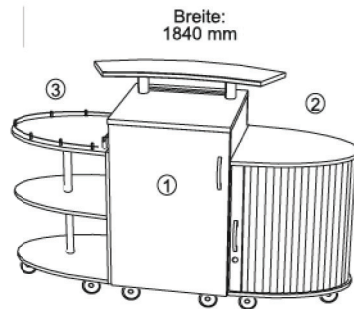

### System - Module

- ② Halbellipsen-Querrolladenschrank mit Schloß und Bogengriff 1 x Fachboden
- ③ Halbellipsen-Regal mit Edelstahlreling und Edelstahl-Griffstange als Servierwagen geeignet

### Schrank für Einbaukühlschrank 138 I

- mit Bogengriff
- 4 große Doppelgelenkrollen
- 2 mit Feststeller
- ø 70 mm, Bauhöhe 100 mm
- Thekenbrücke, elliptisch gerundet auf 2 Stahlsäulen
- beidseitig mit Steckdose
- Lüftungsgitter im Deckel
- innenliegende 3-fach Steckdose

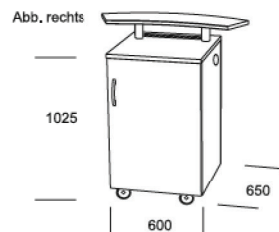

Gesamthöhe: 1206 mm



statt 138 I Kühlschrank  
Kühlschrank 88 I und  
1 x Besteckschublade

Bestell-Nr. ohne Kühlschrank mit Fachboden Preis	261-134R	261-134L	261-144R	261-144L
Bestell-Nr. mit Einbau - Kühlschrank 138 I Preis	261-135R	261-135L	261-145R	261-145L

### Halbellipsen Querrolladen - Schrank

- mit Schloß und Bogengriff
- 1 Fachboden
- 3 große Doppelgelenkrollen
- 2 mit Feststeller
- ø 70 mm, Bauhöhe 100 mm

### Halbellipsen - Regal als Servierwagen geeignet

- mit Edelstahlreling
- Edelstahlgriffstange
- 3 große Doppelgelenkrollen
- 2 mit Feststeller
- ø 70 mm, Bauhöhe 100 mm

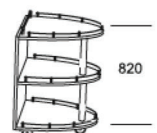
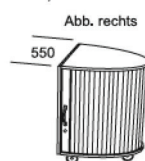
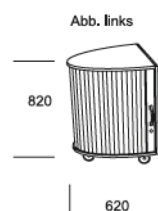

Bestell-Nr. Preis	261-136L	261-136R	261-137	261-138
----------------------	----------	----------	---------	---------

## Catering - Module

- auf 4 großen Doppelgelenkrollen
- 2 mit Feststeller,  $\varnothing$  70 mm, Bauhöhe 100 mm
- mit Lüftungsgitter in der Rückwand
- Besteckschublade
- Flügeltür mit 110° Scharnieren
- Sichtschutz aus transparentem Kunststoff
- mit Steckdose auf der Abdeckplatte

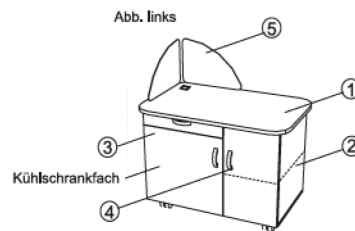

### Bestellbeispiel

#### Bestell-Nr. 261-212L

Farbcode		
①	Platte	17/17
②	Korpus	21/21
③	Front	17/17
④	Griff	03
⑤	Sichtschutz	40

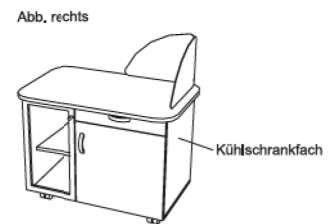
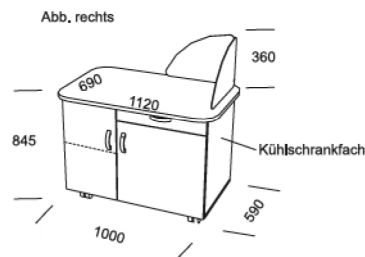
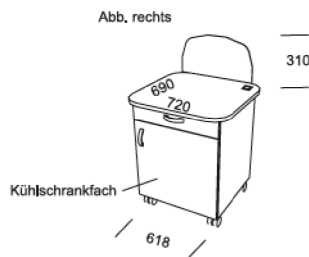

Glastür mit Alurahmen, Olive in silber  
**Ausführung links: Bei Bestellnummer R durch L ersetzen**

	rechts	links	rechts	links	Klarglas	Glas satiniert
Bestell-Nr. ohne 88 I KS mit FB Preis	261-210R	261-210L	261-212R	261-212L	261-214AR	261-214ASR
Bestell-Nr. mit Kühlschrank 88 I Preis	261-211R	261-211L	261-213R	261-213L	261-215AR	261-215ASR

## Catering - Module

- auf 4 großen Doppelgelenkrollen  
2 mit Feststeller, ø 70 mm, Bauhöhe 100 mm
- mit Lüftungsgitter in der Rückwand

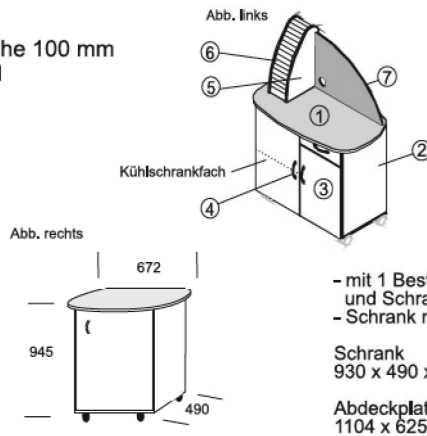

Schrank  
493 x 490 x 820 mm  
Abdeckplatte  
672 x 625 mm, gerundet

- mit 1 Besteckschublade  
und Schrankfach  
- Schrank mit Zwischenboden  
Schrank  
930 x 490 x 820 mm  
Abdeckplatte  
1104 x 625 mm, gerundet

### Bestellbeispiel

#### Bestell-Nr. 261-114L

Farbcode	①	Platte	17/17
	②	Korpus	03/03
	③	Front	03/03
	④	Griff	03
	⑤	Korpus	17/17
	⑥	Rollade	03
	⑦	Rückwand	03/03

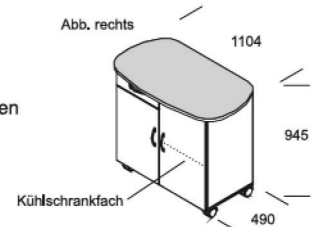

Bestell-Nr. ohne Kühlschrank mit FB Preis	261-130R	261-130L		261-132R	261-132L
Bestell-Nr. mit Kühlschrank 30 l Preis	261-131R	261-131L		261-133R	261-133L
Bestell-Nr. mit Kühlschrank 88 l Preis	261-142R	261-142L	Schrankschranktiefe 600 mm	Abdeckplatte 725 mm tief	261-143R * 261-143L *

- 1 Aufsatzgefach mit Rollade  
und Rückwand mit  
Kabeldurchlaßbuchse
- mit 1 Besteckschublade  
und Schrankfach
- Schrank mit Zwischenboden

Schrank  
930 x 490 x 820 mm  
Abdeckplatte  
1104 x 625 mm, gerundet  
Aufsatz  
930 x 570 mm

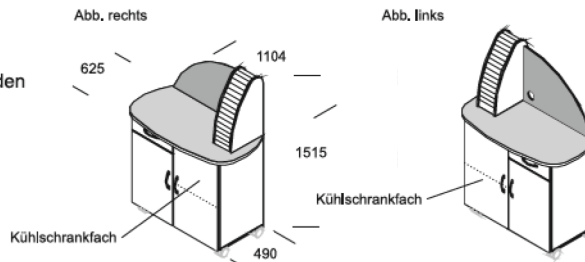

\* Besteckschublade über dem Kühlschrank

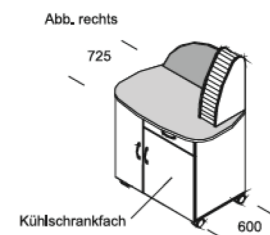

Bestell-Nr. ohne Kühlschrank mit FB Preis	261-114R	261-114L		
Bestell-Nr. mit Kühlschrank 30 l Preis	261-115R	261-115L		
Bestell-Nr. mit Kühlschrank 88 l Preis			Schrankschranktiefe 600 mm	Abdeckplatte 725 mm tief
				261-125R* 261-125L*

\* Besteckschublade über dem Kühlschrank



## Catering - Module

- auf 4 großen Doppelgelenkrollen  
2 mit Feststeller, ø 70 mm, Bauhöhe 100 mm
- mit Lüftungsgitter in der Rückwand

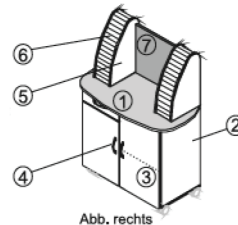

### Bestellbeispiel

#### Bestell-Nr. 261-116R

Farbcode	①	Platte	17/17
	②	Korpus	03/03
	③	Front	03/03
	④	Griff	03
	⑤	Korpus	17/17
	⑥	Rollade	03
	⑦	Rückwand	03/03

- 2 Aufsatzgefach mit Rollade und Rückwand mit Kabeldurchlaßbuchse
- mit 1 Besteckschublade und Schrankgefach
- Schrank mit Zwischenboden

Schrank  
930 x 490 x 820 mm

Abdeckplatte  
1104 x 625 mm, gerundet

Aufsatz  
930 x 570 mm

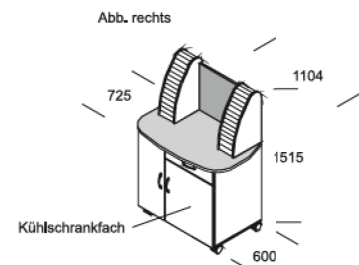
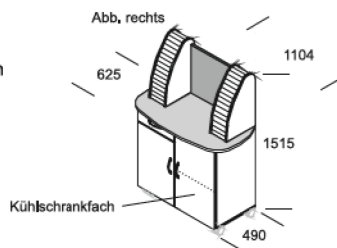

Bestell-Nr. ohne Kühlschrank mit FB Preis	261-116R	261-116L
Bestell-Nr. mit Kühlschrank 30 l Preis	261-117R	261-117L
Bestell-Nr. mit Kühlschrank 88 l Preis	261-126R *	261-126L *

\* Schranktiefe 600 mm Abdeckplatte 725 mm tief  
Besteckschublade über dem Kühlschrank

Halbellipsen - Regal  
als Servierwagen geeignet

- mit Edelstahlreling
- Edelstahlgriffstange
- 3 große Doppelgelenkrollen  
2 mit Feststeller

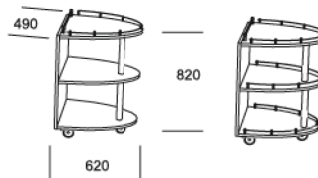

Bestell-Nr.	261-139	261-140
Preis		

# Office Catering

## Plattenfarben



## Kantenfarben



Bürosysteme Stock  
Zum Lohbusch 42 b  
D-42111 Wuppertal

Büro Velbert  
+49 (0) 2053 - 997 93 95  
eMail: [post@rollster.de](mailto:post@rollster.de)

Büro Wuppertal  
+49 (0) 202 -77 31 43  
+49 (0) 171 - 796 46 46